



HATSAN
ARMS COMPANY

ESCORT
Semi Automatic Shotgun

Serious. Solid. Impact.



ESCORT BTS12

NÁVOD K POUŽITÍ

C.I.D
PRAHA

Bezpečnostní pokyny

Než začnete zbraň používat, pečlivě si přečtěte tyto bezpečnostní pokyny a manuál.

- Se zbraní vždy zacházejte, jakoby byla nabitá.
 - Nikdy na nikoho nemiřte. Zbraní vždy miřte do bezpečného prostoru.
 - Pokud zbraň není používána, měla by být uložena nenabitá dle zákona a se spuštěným bicím mechanismem.
 - Používejte pouze munici jejíž ráže odpovídá značení na zbraní.
 - Při střelbě používejte chrániče zraku a sluchu.
 - Před střelbou zkontrolujte, že vývrt hlaveně, komora a závěr jsou čisté, bez překážek.
 - Zbraň nabijte až v místě, kde je možno bezpečně střílet. Mějte zbraň zajištěnou až do okamžiku těsně před výstřelem.
 - Nedávejte prsty na spoušť ani do lučíku, pokud nemiříte na cíl a nejste připraveni vystřelit.
 - Pokud nedojde k výstřelu, držte zbraň namířenou bezpečným směrem a počkejte 30 sekund. Pokud se jedná o zpožděný zápal, náboj by měl vystřelit. Jestliže k výstřelu nedojde, opatrně zbraň vybijte. Jestliže k výstřelu dojde, ale zaznamenáte nižší zpětný ráz, zbraň bezpečně vybijte a ujistěte se, že hlaveň je prostá překážek.
 - Neupravujte ani nemodifikujte zbraň. Užívejte pouze originální díly.
 - Čistěte a udržujte zbraň v souladu s instrukcemi v tomto manuálu.
 - Je možno používat všechny náboje, které odpovídají ráži označené na hlavní zbraně a které splňují podmínky CIP. Nesplnění tohoto požadavku může mít vážné důsledky pro zbraň i střelce.
- **Během přepravy nebo skladování udržujte zbraň nenabitou.**

Před jakoukoli manipulací se zbraní se ujistěte, že zásobník i nábojová komora jsou prázdné!

Pojistka

Najdete ji na levé straně nad pistolovou rukojetí. Dolů zajištěno, dozadu odjištěno (**obr.1 a 2**).

Před první střelbou

1. Zkontrolujte dotažení pláště hlavně, případně dotáhněte (**obr.3**).
2. Vložte do zbraně prázdný zásobník (**obr.4**).
3. Do závěru vložte napínací páku, možno z obou stran a stáhněte závěr vzad (**obr.5**).
4. Vypusťte závěr stiskem tlačítka (**obr.6**). Zkontrolujte uzamčení a vyjměte zásobník.

Nabíjení a střelba

1. Zajistěte pojistku.
2. Nabijte náboje do zásobníku (**obr.7**) a ten poté vložte do zbraně (**obr.4**).
3. Stáhněte závěr vzad a vypusťte jej (**obr.8**).
4. Po odjištění můžete střílet.
5. Jelikož je zbraň samonabíjecí, přebití proběhne automaticky.

Omezovač zásobníku

V případě, že je v zásobníku nasazen omezovač kapacity, lze jej odstranit (**obr.9 – 14**).

Vybití zbraně

1. Zamiřte do bezpečného prostoru a zbraň zajistěte.
2. Stiskněte záchyť zásobníku a ten vyjměte ze zbraně (**obr.16**).
3. Stažením závěru vzad vyhodíte náboj z komory.
4. Vybijte náboje ze zásobníku (**obr.9**).

Rozborka

1. Zajistěte zbraň.
2. Odšroubujte plášť hlavně (**obr.17**).
3. Vytáhněte napínací páku ze závěru (**obr.18**).
4. Opatrně vysuňte horní část zbraně vpřed (**obr.19**).
5. Sejměte matici a šroub stavění lícnice (**obr.20 a 21**) a lícnici sejměte z pažby (**obr.22**).
6. Vytáhněte dva spojovací čepy (**obr.23**), nejdou vyndat úplně, zůstanou zachyceny ve zbrani (**obr.24**).
7. Oddělte pažbu a rám zbraně (**obr.25**).
8. Odšroubujte matici pístu (**obr.27**).
9. Stáhněte píst o kus vzad a sejměte vodítka (**obr.27**).
10. Sejměte píst (**obr.28**) a rozložte jej (**obr.29**).
11. Povolte matici hlavně (**obr.32**).
12. Hlaveň s táhlem a závěrem vysuňte z rámu (**obr.33**).
13. Po zatlačení táhla ke komoře lze vyjmout závěr.

Další rozebírání se nedoporučuje.

Sborka

při sestavení zbraně postupujte opačně, než při rozborce.

Čistění

Hlaveň – nastříkejte do hlavně čisticí a nechte působit. Poté několikrát protáhněte vytěrák směrem od komory k ústí. Následně použijte naolejovanou lacetku. Vnější povrch hlavně pravidelně konzervujte olejem.

Mechanismus – olejem přiměřeně ošetřete sestavu závěru, spoušťového mechanismu a zásobníkovou trubici.

Speciální povrchy – kamufláž a měkčené povrchy chraňte před stykem s rozpouštědly, čisticími a dalšími chemikáliemi. Ideální je použít vlhký hadřík.

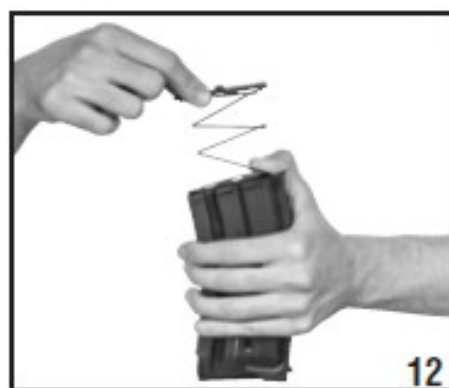
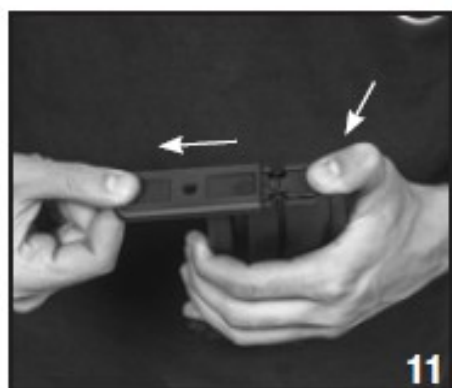

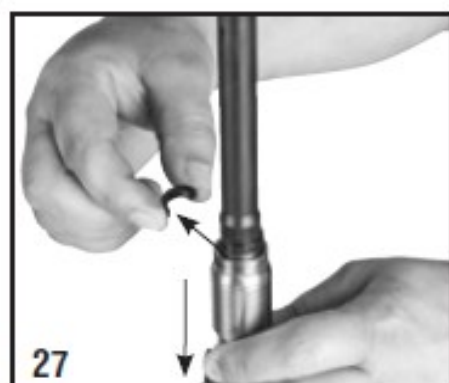
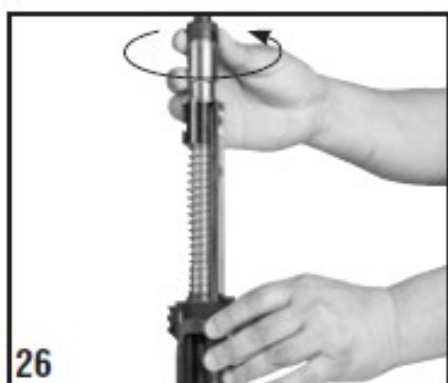
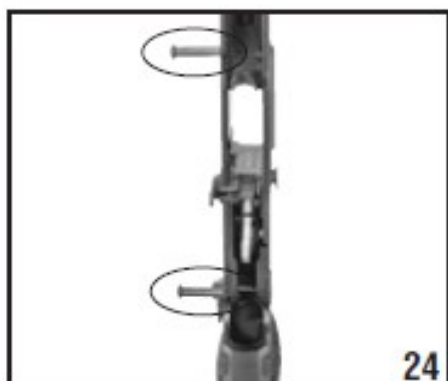
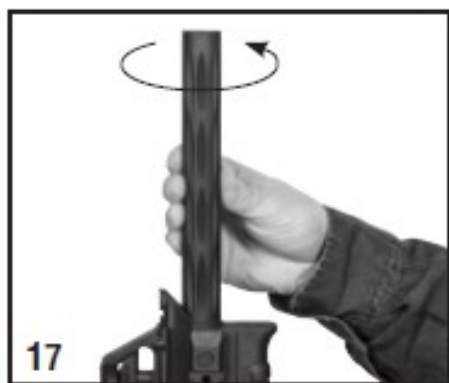

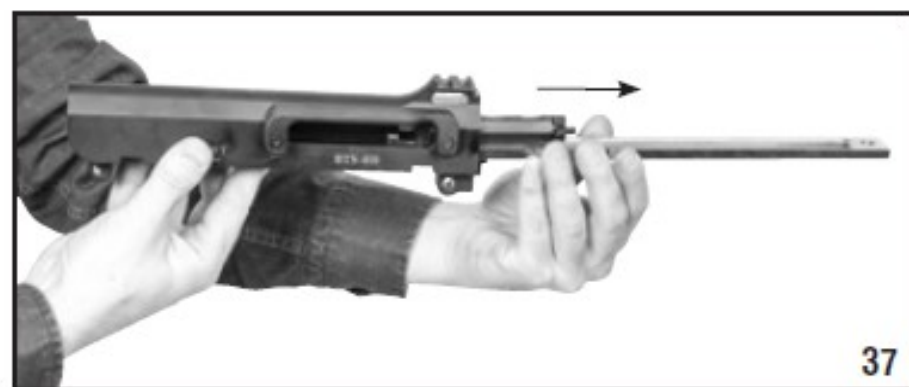
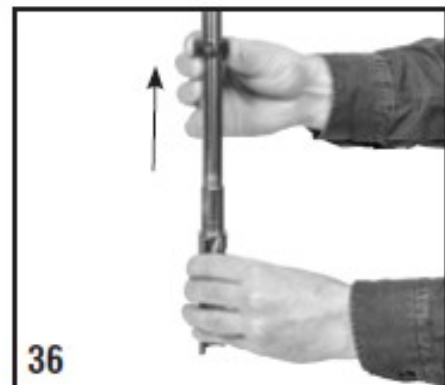
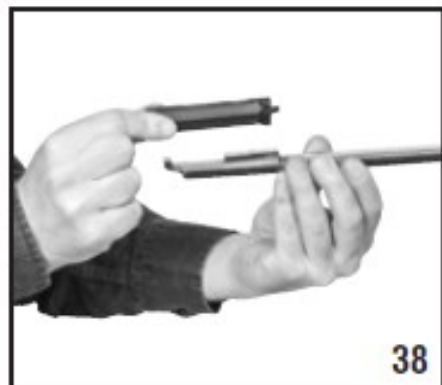
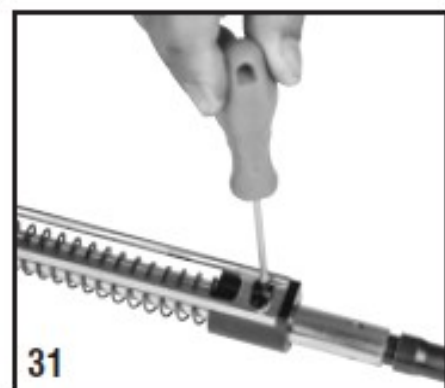
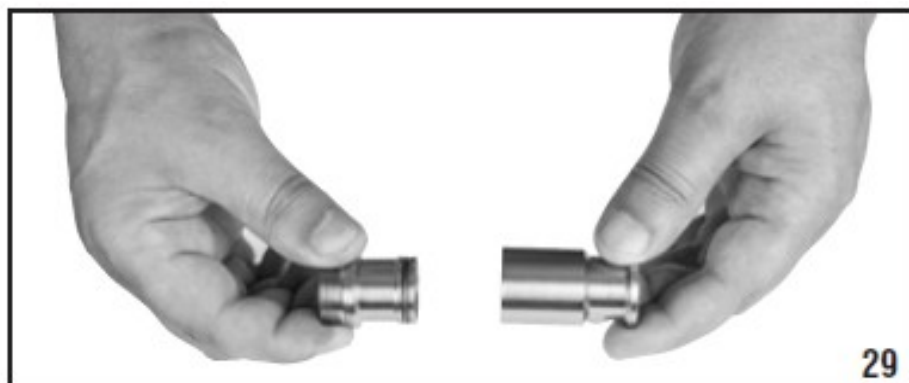



Serious. Solid. Impact

C.I.D
PRAHA

C.I.D Praha s.r.o.
Gorazdova 1994/9
120 00 Praha 2
www.cidpraha.cz